



**Návod k použití nafukovací vříivky  
05-EZ (7150012, 7150013, 8900013,  
7150015, 7150017, 7150018)**

# UŽIVATELSKÝ MANUÁL

Model	7150012	7150013 - 8900013	7150015	7150017	7150018
Popis	Oválná vířivka	Čtvercová vířivka	Čtvercová vířivka	Kulatá vířivka	Kulatá vířivka
Vnější rozměry	190*120cm	145cm	185cm	180cm	208cm
Vnitřní rozměry	150*85cm	110cm	150cm	135cm	160cm
Výška	65cm	65cm	65cm	65cm	65cm
Místa k sezení	2	2 - 4	4 - 6	2 - 4	4 - 6
Kapacita vody	550 L / 145 Gal	600 L / 158 Gal	910 L / 240 Gal	800 L / 211 Gal	1000 L / 264 Gal
Počet vzduchových trysek	100x3mm	120x3mm	130x3mm	120x3mm	130x3mm
Nominální spotřeba	220-240v, 50hz	220-240v, 50hz	220-240v, 50hz	220-240v, 50hz	220-240v, 50hz
Systém ohřevu vody	1800 W	1800 W	1800 W	1800 W	1800 W
Doba ohřevu	1-2°C/hod	1-2°C/hod	1-2°C/hod	1-2°C/hod	1-2°C/hod
Výkon filtračního čerpadla	12v-50hz, 30w, 1880L	12v-50hz, 30w, 1880L	12v-50hz, 30w, 1880L	12v-50hz, 30w, 1880L	12v-50hz, 30w, 1880L
Délka kabelu	5,3m zásuvka vyloučena	5,3m zásuvka vyloučena	5,3m zásuvka vyloučena	5,3m zásuvka vyloučena	5,3m zásuvka vyloučena

## UPOZORNĚNÍ A BEZPEČNOSTNÍ OPATŘENÍ

**Při instalaci a používání elektrického zařízení vždy dodržujte základní bezpečnostní opatření uvedená níže.  
PEČLIVĚ ČTĚTE A UCHOVÁVEJTE**

- **Upozornění 1:** Výrobek by měl být napájen přes proudový chránič (RCD) se jmenovitým vypínacím proudem nepřesahujícím 30 mA.
- **Upozornění 2:** Elektrické instalace by měly splňovat požadavky místních norem. Uzemněné spotřebiče musí být trvale připojeny k pevnému vedení.
- **Upozornění 3:** Pokud je přívodní kabel poškozen, musí být vyměněn výrobcem nebo jeho servisním zástupcem nebo podobně kvalifikovanou osobou, aby se předešlo nebezpečí. Poškozenou šňůru okamžitě vyměňte.
- **Upozornění 4:** Části obsahující živé části, s výjimkou částí dodávaných s bezpečnostním velmi nízkým napětím nepřesahujícím 12 V, musí být pro osobu ve vaně nepřístupné.
- **Upozornění 5:** Abyste snížili riziko úrazu elektrickým proudem, nepoužívejte prodlužovací kabel k připojení jednotky k elektrické síti.
- **Upozornění 6:** Díly obsahující elektrické součásti, s výjimkou zařízení pro dálkové ovládání, musí být umístěny nebo upevněny tak, aby nemohly spadnout do vany.
- **Upozornění 7:** Abyste předešli úrazu elektrickým proudem, nepoužívejte lázně venku, když prší. Nenechávejte lázně příliš dlouho na slunci, aby nedošlo k poškození vnitřní elektroniky.
- **Upozornění 8:** Nikdy neprovozujte lázně, pokud jsou sací armatury poškozené nebo chybí. Nikdy nevyměňujte sací armaturu za armaturu s menším průtokem, než je vyznačeno na původní sací armatuře.
- **Upozornění 9:** Abyste snížili riziko poranění, nedovolte dětem používat tento výrobek, pokud nejsou pod neustálým dohledem.
- **Varování 10:** Voda přitahuje děti. Po každém použití nechte lázně vždy uzamknout krytem.
- **Upozornění 11:** Při použití funkce trysky se nejprve ujistěte, že je kryt lázně otevřený.
- **Upozornění 12:** Nezapínejte, pokud existuje možnost, že je voda v lázni zamrzlá.
- **Varování 13:** Nebezpečí úrazu elektrickým proudem. Nikdy nepoužívejte žádné elektrické zařízení, když jste v lázni nebo když je vaše tělo mokré. Nikdy neumísťujte žádné elektrické zařízení, jako je světlo, telefon, rádio nebo televize, do vzdálenosti menší než 5 stop (1,5 m) od lázně.
- **Upozornění 14:** Domácí zvířata by se neměla přibližovat k lázním, aby nedošlo k jejich poškození.
- **Varování 15:** Nebezpečí úrazu elektrickým proudem. Přístroj instalujte nejméně 5 stop (1,5 m) od všech kovových povrchů.
- **Varování 16:** Nebezpečí náhodného utonutí. Je třeba dbát zvýšené opatrnosti, aby se zabránilo neoprávněnému přístupu dětí. Abyste předešli nehodám, zajistěte, aby děti nemohly tuto lázeň používat, pokud nejsou pod neustálým dohledem.
- **Varování 17:** Během těhotenství může namáčení v horké vodě poškodit nenarozený plod. Omezte použití na 10 minut.

- **Upozornění 18:** Požití alkoholu, drog nebo léků před nebo během pobytu v lázních může vést k bezvědomí s možností utonutí.
- **Upozornění 19:** Obézní osoby a osoby s anamnézou srdečních onemocnění, nízkým nebo vysokým krevním tlakem, problémy s oběhovým systémem nebo cukrovkou by se měly před použitím lázní poradit s lékařem.
- **Upozornění 20:** Osoby užívající léky by se měly před použitím lázní poradit s lékařem, protože některé léky mohou vyvolat ospalost, zatímco jiné léky mohou ovlivnit srdeční tep, krevní tlak a krevní oběh. Voda v lázních by nikdy neměla přesáhnout 40 °C. Nižší teploty vody se doporučují pro malé děti a při používání lázní delším než 10 minut. Vzhledem k tomu, že vysoká teplota vody má v prvních měsících těhotenství vysoký potenciál způsobit fatální poškození, měly by těhotné nebo pravděpodobně těhotné ženy omezit teplotu vody v lázních na 38 °C (100°F).
- **Varování 21:** Abyste snížili riziko poranění, nikdy nepoužívejte vodu o teplotě vyšší než 40 °C.
- **Varování 22:** Užívání alkoholu, drog nebo léků může výrazně zvýšit riziko smrtelné hypertermie. Hypertermie nastává, když vnitřní teplota těla dosáhne úrovně o několik stupňů vyšší, než je normální tělesná teplota 37 °C (98,6 °F). Mezi příznaky hypertermie patří zvýšení vnitřní tělesné teploty, závratě, letargie, ospalost a mdloby. Mezi následky hypertermie patří nevnímání tepla, nerozpoznání nutnosti opustit lázně, neuvědomění si hrozícího nebezpečí, fatální poškození u těhotných žen, fyzická neschopnost opustit lázně a bezvědomí s následkem nebezpečí utonutí.
- **Varování 23:** Dlouhodobé ponoření do lázní může být zdraví škodlivé.



EASE.ZONE

## BEZPEČNOSTNÍ OPATŘENÍ PRO POUŽITÍ

- **Upozornění 1:** Aby nedošlo k poškození čerpadla, nesmí být lázně nikdy provozovány, pokud nejsou naplněny vodou.
- **Upozornění 2:** Pokud se cítíte nepříjemně nebo jste ospalí, okamžitě opusťte lázně.
- **Upozornění 3:** Umístěte ji pouze na rovný povrch, který vydrží zatížení podlahy lázně plné vody.
- **Upozornění 4:** Lázně by neměly být nastavovány, ponechávány venku nebo používány při teplotách nižších než 4 °C.
- **Upozornění 5:** Chemikálie přidávejte pouze podle pokynů na etiketě.
- **Upozornění 6:** Aby se předešlo nebezpečí způsobenému neúmyslným resetováním tepelné pojistky, nesmí být tento spotřebič napájen přes externí spínací zařízení, např. časový spínač, nebo připojen k obvodu, který je pravidelně zapínán a vypínán elektrickou sítí.
- **Upozornění 7:** Tento spotřebič není určen pro použití osobami (včetně dětí) se sníženými fyzickými, smyslovými nebo duševními schopnostmi nebo s nedostatkem zkušeností a znalostí, pokud na ně osoba odpovědná za jejich bezpečnost nedohlídá nebo je nepoučila o používání spotřebiče.
- **Upozornění 8:** Děti by měly být VŽDY pod dohledem zodpovědné dospělé osoby.

**VAROVÁNÍ:** ohřev vody se může zpomalit za následujících podmínek:

- Teplota v místnosti je nižší než 10 °C.
- Při ohřevu vody se krycí plech nepoužívá správně.
- Funkce BUBBLE se aktivuje, když je zapnuté topení.
- Rychlost větru je vyšší než 3,5 - 5,4 m/s.

Po použití je vždy nutné před dalším použitím lázně (nikoli však během používání) nasadit na lázeň speciální kryt, aby se minimalizovaly tepelné ztráty při aktivní funkci ohřevu. Kryt musí být vždy bezpečně umístěn, aby se optimalizovala izolace, jak je uvedeno v návodu k použití. Pokud kryt nepoužíváte, uložte jej na vhodné místo, mimo podlahu, a dbejte na to, aby byl čistý a v dobrém stavu. Níže uvedené údaje jsou čistě orientační, protože rychlost ohřevu může být ovlivněna několika faktory:

Pokožová teplota	Teplota vody	Nastavené teploty	Doba ohřevu
10°C(50°F)	10°C(50°F)	40°C(104°F)	28.5 h
15°C(59°F)	15°C(59°F)	40°C(104°F)	25.5 h
20°C(68°F)	20°C(68°F)	40°C(104°F)	21 h
25°C(77°F)	25°C(77°F)	40°C(104°F)	17 h
30°C(86°F)	30°C(86°F)	40°C(104°F)	12 h

**VAROVÁNÍ:** zkontrolujte nastavenou teplotu vody. V případě období nečinnosti lázní se doporučuje snížit teplotu nebo lázně zcela vypnout, pokud se lázně delší dobu nepoužívají. Upozorňujeme, že bezpečnostní maximální teplota může být vyšší než rozsah teplot, který je pro uživatele během používání příjemný. Pravidelně kontrolujte stav filtru, abyste nemuseli vyměňovat vodu a znovu spouštět ohřev. Pod lázní je nutné vždy používat podkladovou fólii, která je součástí balení, aby se minimalizovaly tepelné ztráty přes dno a lázně měly bezpečnější základnu.



## NÁVOD K INSTALACI

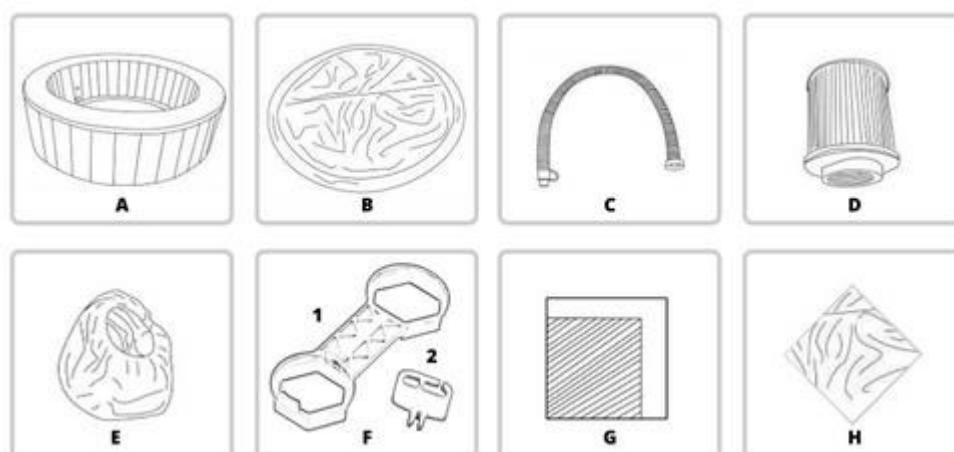

1) Zkontrolujte, zda jsou přítomny všechny díly:

- A) Lázeňský bazén
- B) Obálka
- C) Nafukovací hadice
- D) Filtrační kazeta
- E) Kryt filtrační kazety
- F) Příslušenství: Klíč pro vyjmutí konektoru filtru (1) - Bezpečnostní klíč pro krycí plech (2)
- G) Opravná sada
- H) Pozemní tkanina

2) Požadavky na místo:

- **UPOZORNĚNÍ 1:** Podlaha nebo zem musí být schopna unést hmotnost lázně, jakmile je naplněna vodou.
- **UPOZORNĚNÍ 2:** Je třeba zajistit odpovídající odvodňovací systém, aby bylo možné se vypořádat s přetékající vodou.

**DŮLEŽITÉ:** Vzhledem ke kombinované hmotnosti lázní, vody a uživatelů je mimořádně důležité, aby byl podklad, na kterém jsou lázně instalovány, hladký, rovný, vyrovnaný a schopný tuto hmotnost rovnoměrně unést po celou dobu instalace lázní. Pokud je lázeň umístěna na povrchu, který nesplňuje tyto požadavky, jakékoliv poškození způsobené nesprávnou podporou bude mít za následek ztrátu záruky. Je odpovědností majitele lázní, aby vždy zajistil celistvost místa.

## Instalace v interiéru:

- 1) Uvědomte si zvláštní požadavky, pokud instalujete lázně v interiéru. Podlaha musí být schopna odolat výkonu lázní. Podlaha by měla mít protiskluzový, rovný povrch.
- 2) Správné odvodnění je pro instalaci vnitřních lázní zásadní. Pokud se lázně napouštějí v interiéru, měl by být navržen systém pro odvádění vody vystupující z bazénu.
- 3) Vlhkost je přirozeným vedlejším účinkem instalace lázní. Zjistěte, jaký vliv má vzdušná vlhkost na obnažené dřevo, papír atd. ve zvoleném místě. Pro minimalizaci těchto účinků je nejlepší zajistit dostatečné větrání vybraného prostoru. Architekt vám pomůže určit, zda je zapotřebí více větrání.

**POZNÁMKA:** Neinstalujte lázně na koberce nebo jiné materiály, které mohou být poškozeny vlhkostí.

## Venkovní instalace:

- 1) Bez ohledu na to, kde lázně instalujete, je důležité mít pevné základy. Pokud lázně instalujete venku, ujistěte se, že se na nich nenacházejí žádné ostré předměty, které by je mohly poškodit, a že je půda vyrovnaná, aby lázně stabilně a správně seděly. Pokud je součástí dodávky, vždy použijte zemní látku.
- 2) Při plnění, vyprazdňování nebo při používání může dojít k vylití vody z lázně. Lázně by měly být instalovány v blízkosti zemního odtoku.
- 3) Nenechávejte povrch lázně dlouhodobě vystavený přímému slunečnímu záření.

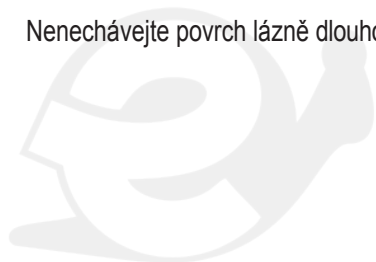

EASE.ZONE

## MONTÁŽ

- 1) Rozložte lázně z obalu. Rozložte lázně a zakryjte je. Ujistěte se, že jsou oba položeny lícem nahoru.

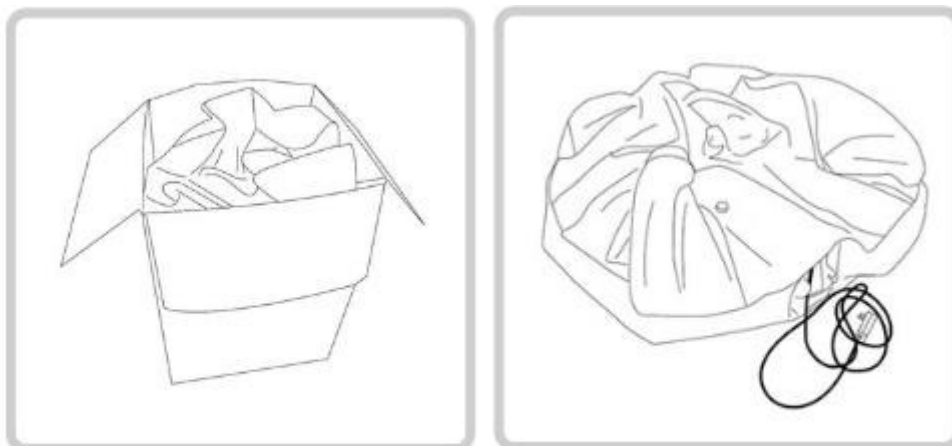

**1**

- 2) Otevřete vývod vzduchu na lázni. Našroubujte na něj jeden konec nafukovací hadice.

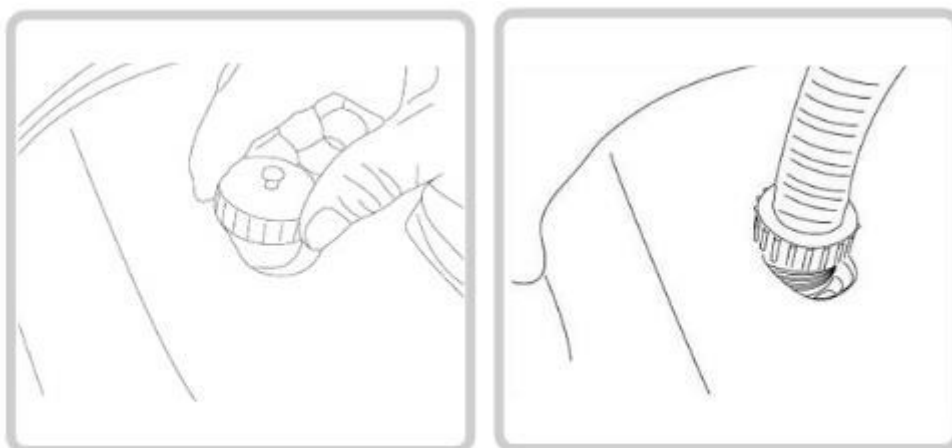

**2**

- 3) Otevřete vzduchový ventil na lázni. Připojte druhý konec nafukovací hadice k ventilu.

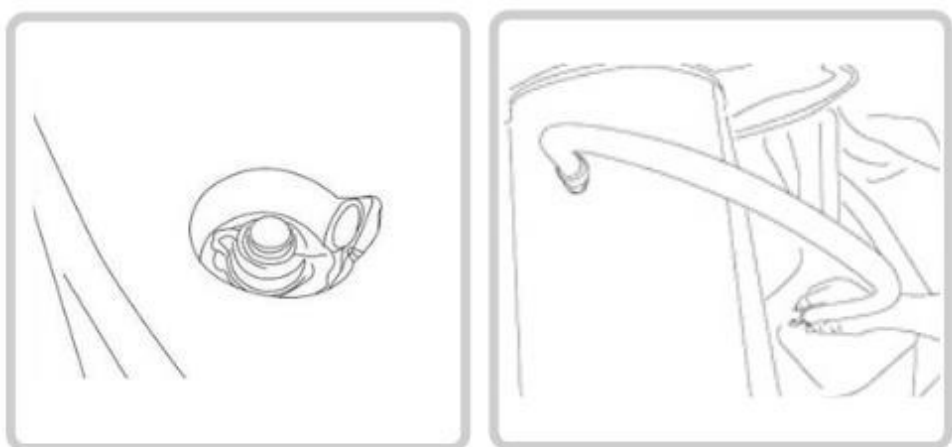

**3**



- 4) Stisknutím tlačítka "bublinky" napustíte vanu. Když je vana správně nafouknutá, stiskněte tlačítko "bubble" pro vypnutí.

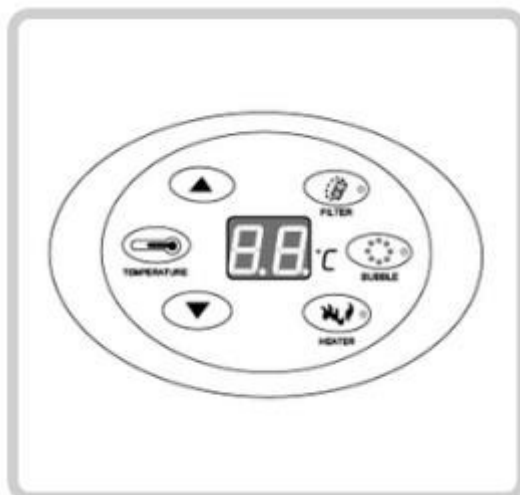

### Nepřefukujte!

- 5) Odpojte nafukovací hadici od nafukovacího ventilu na SPA a od konektoru na pumpě.
- 6) Pevně našroubujte konektory zpět.
- 7) Otočením ve směru hodinových ručiček našroubujte filtrační vložku na přívod vody na stěně lázně.

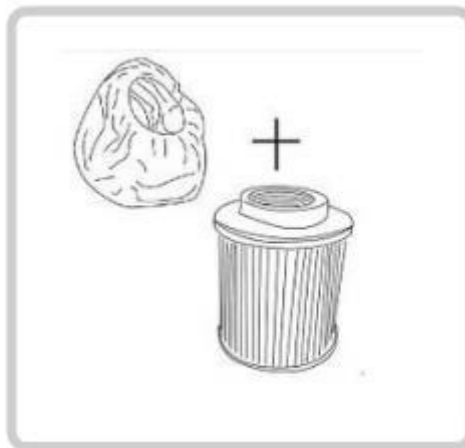
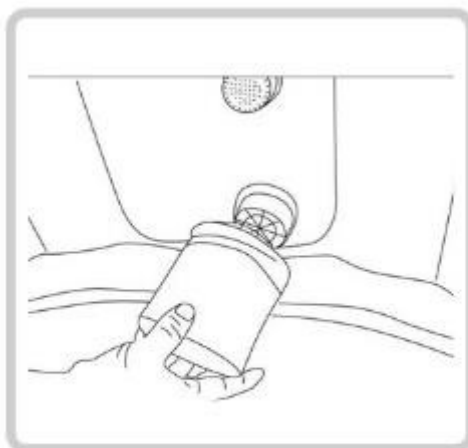

**7**

- 8) Naplňte lázně zahradní hadicí až po hladinu vody vytištěnou na stěně lázně.
- 9) Umístěte kryt a uzavřete spony pomocí příslušného klíče (pokud je součástí modelu).

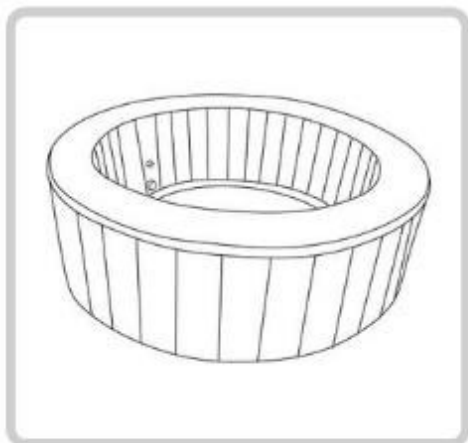

**8**



**9**

## OPERACE

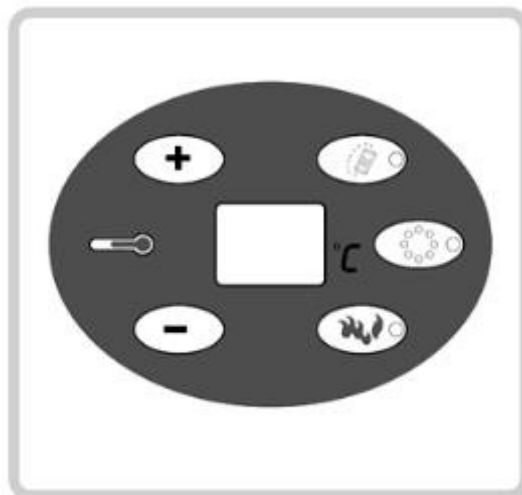

CONTROL PANEL

- A) Musíte se ujistit, že voda v lázni odpovídá vodní čáře vytištěné na stěně lázně. Nikdy nespouštějte motor, když je lázeň suchá, protože takový provoz vede ke ztrátě záruky.
- B) Ovládací panel:



FILTER

**TLAČÍTKO FILTRU** - tlačítko pro vypnutí filtračního systému. Po stisknutí tohoto tlačítka začne pracovat filtrační čerpadlo a rozsvítí se červená kontrolka. Opětovným stisknutím čerpadlo přestane pracovat a kontrolka zhasne.

Když FILTRAČNÍ ČERPADLO pracuje 168 hodin, na displeji se zobrazí písmena "FC". V tomto okamžiku bude svítit kontrolka filtračního systému, ale filtrační čerpadlo ve skutečnosti nebude pracovat. Kontrolka pro topný systém bude zhasnutá a topný systém bude nefunguje. Pouze opětovným stisknutím tlačítka "FILTR" lze kontrolku filtračního systému vypnout. V tomto okamžiku zmizí písmena "FC" na displeji. Na displeji se zobrazí skutečná teplota vody. Všechna tlačítka budou opět fungovat normálně. "FC" má uživateli připomenout, že je třeba vyčistit nebo vyměnit filtr.

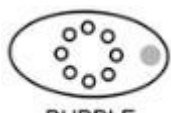

BUBBLE

**Tlačítko BUBBLE** - tlačítko pro zapnutí a vypnutí tryskového systému. Po stisknutí této klávesy začne pracovat vzduchové čerpadlo a rozsvítí se červená kontrolka. Po opětovném stisknutí přestane tryskový systém pracovat a kontrolka zhasne. Tryskový systém se po 20 minutách práce automaticky zastaví. Pokud je to ještě potřeba, musíte počkat 10 minut a poté znovu stisknout tlačítko "Bubble".

Pokud je funkce probublávání aktivní 15 minut nebo méně, lze probublávání zastavit nebo znovu spustit. Pokud trysky fungují déle než 15 minut, lze bublání zastavit, ale ne zastavit znovu spuštěn. K opětovnému spuštění trysek by mělo dojít po 10 minutách.



HEATER

**HEATER Key** - tlačítko pro vypnutí topného systému. Stiskněte tlačítko HEATER a rozsvítí se červená kontrolka. Opětovným stisknutím tlačítka HEATER se topný systém zastaví a červená kontrolka zhasne. Když je topný systém zapnutý, automaticky se zapne filtrační systém pro cirkulaci vody. Když teplota dosáhne 1 °C nad nastavenou teplotu, topný systém přestane pracovat, ale kontrolka zůstane svítit. Filtrační čerpadlo bude pokračovat v provozu, i když topný systém nepracuje. Když teplota vody klesne o 1 °C pod přednastavenou teplotu, topný systém se automaticky

ohřát vodu o 1 °C nad zvolenou teplotu. Po dosažení této hodnoty se ohříváč zastaví, aby se teplota ustálila na nastavené hodnotě.



TEMPERATURE

**Tlačítko TEMPERATURE** - Tlačítko pro nastavení teploty. Po stisknutí této klávesy začnou blikat čísla na displeji a stisknutím kláves pro zvýšení nebo snížení teploty lze teplotu nastavit. Po dokončení nastavení znovu stiskněte klávesu TEMPERATURE pro potvrzení. Výchozí teplota je 40 °C a teplotu lze nastavit v rozmezí 20-40 °C.

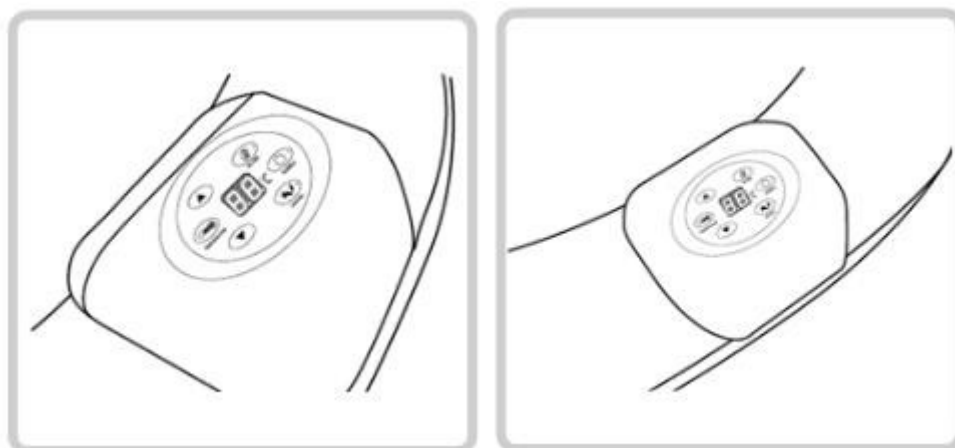

Základna ovládacího panelu je vyrobena z ekologického PU materiálu, který je měkký a pohodlný. P o v r c h základny lze mýt. Ovládací panel je pochromovaný, což splňuje normy ROHS.

Obrazovka panelu je k ovládacímu panelu přilepena mořským lepidlem, které je nepropustné a vodoodpudivé.

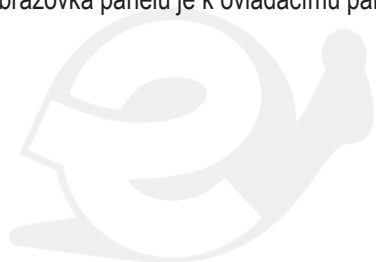

# EASE.ZONE

## TĚLO LÁZNI

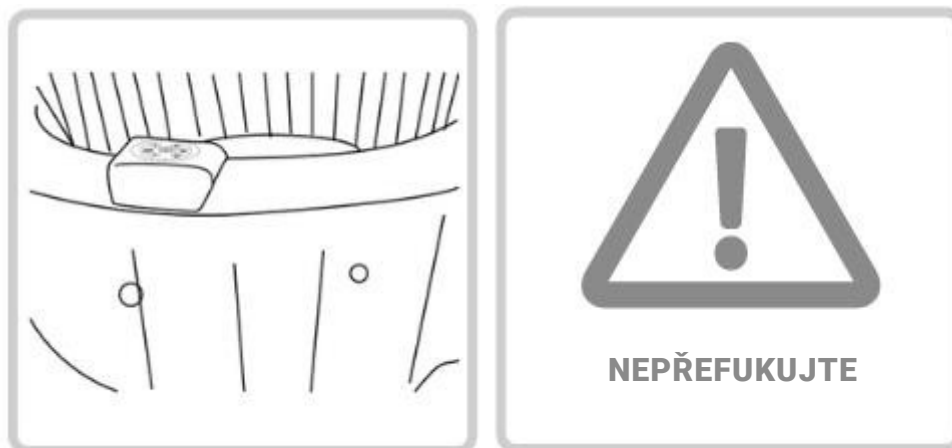

### A) Inflace SPA:

Dávejte pozor, abyste vanu příliš nenafoukli, aby nedošlo k poškození konstrukce. Trubkové tvary musí být jasně viditelné a povrch vany nesmí být hladký. POZNÁMKA: Dno vany není nafukovací a je opatřeno malým kruhovým otvorem o průměru několika cm, který je užitečný jako větrací otvor pro případný vzduch zachycený mezi PVC vložkou a materiálem tvořícím dno SPA, během instalace.

### B) Naplnění SPA:

Naplňte vanu až po úroveň vyznačenou na vnitřní stěně SPA. Pokud je nižší, ohřev nemusí fungovat a může dojít k poškození motoru. Pokud je vyšší, voda se může vylít přes vanu.

### C) Filtrace vody

- 1) Vodu je třeba pravidelně filtrovat. Nedoporučuje se vodu filtrovat vždy.
- 2) Vodu je třeba pravidelně ošetřovat chemickými prostředky. Nesmí se však používat chemické prostředky s vápenatými ionty. Pokud se k úpravě vody použijí chemické prostředky s vápenatými ionty, na stěnách vany se pravděpodobně objeví stopy vápence, které poškodí vnitřní topné trubky a topný systém.
- 3) Pokud filtrační systém pracoval 168 hodin, vyčistěte nebo vyměňte filtrační vložku. Na ovládacím panelu se zobrazí "FC".

### D) Zachování SPA

Úplně vypusťte vodu z vany a otřete kapky vody na stěnách. Poté nechte SPA vanu ležet rozloženou po dobu 24 hodin, než ji uskladníte. V zimním období složte SPA v interiéru, protože venkovní teploty v zimě jsou velmi nízké a materiály mohou ztuhnout. Z tohoto důvodu může složení materiálů vést k jejich rozbití. Po dobrém složení vložte SPA do obalového kufříku a poté kufřík umístěte na stinné místo, abyste se vyhnuli přímému slunečnímu záření.

### E) Deflace SPA

Nafukovací ventil je rozdělen na dvě části: vnější zátku a centrální těleso. Pro nafouknutí SPA stačí otevřít vnější uzávěr, který umožňuje vniknutí vzduchu, ale ne jeho únik. Pro vyfouknutí SPA je nutné odšroubovat centrální těleso nafukovacího ventilu. Po vyjmutí začne vzduch volně proudit. Neodstraňujte centrální těleso ventilu, pokud je SPA plná vody. Lehkým tlakem na tělo SPA odstraňte zbytkový vzduch uvnitř vzduchové komory.

## UDRŽOVÁNÍ

### A) Údržba vody

- 1) Filtrační kazetu vyčistěte alespoň jednou po 72-120 hodinách nepřetržité práce. Filtrační kazeta by se měla vyměňovat alespoň jednou za měsíc v závislosti na způsobu používání.
- 2) Každých několik dní vyměňte vodu nebo použijte vhodné chemické přípravky pro údržbu vody určené pro SPA. Další informace o chemické údržbě získáte u místního prodejce bazénových potřeb. Dbejte pečlivě pokynů výrobce chemikálií. Na poškození lázní v důsledku nesprávného používání chemikálií a špatného zacházení s vodou v lázních se nevztahuje záruka.
  - Vyváženost vody; doporučujeme udržovat PH vody mezi 7,2 a 7,8, celkovou alkalitu mezi 80 a 120 ppm a volný chlor mezi 3 a 5 ppm. Zaupte si testovací sadu pro testování těchto hodnot. Nízké nebo vysoké PH způsobuje problémy s oxidací.
  - Za hygienu vody je zodpovědný majitel lázní. Provádí se pravidelným (v případě potřeby každodenním) používáním dezinfekčního prostředku, který odpovídá normám. Dezinfekční prostředek zajišťuje chemickou kontrolu bakterií a virů, které jsou přítomny v plnicí vodě nebo které se do ní dostanou při používání lázní. Zeptejte se svého prodejce na nejvhodnější chemické prostředky.

### B) Čištění a vyjmutí filtrační vložky

- 1) Před následujícími úkony nezapomeňte odpojit napájecí adaptér od elektrické zásuvky.
- 2) Odšroubujte filtrační kazetu proti směru hodinových ručiček. Pokud plastový konektor SPA zůstane přišroubovaný k vyjmutému filtru, je třeba jej odšroubovat a našroubovat zpět do vany pomocí speciálního klíče, který je součástí dodávky. POZNÁMKA: Pokud jsou konektory uvolněné (jak plnicí, tak sací), je nutné je dotáhnout pomocí dodaného klíče.
- 3) Sejměte kryt filtrační kazety.

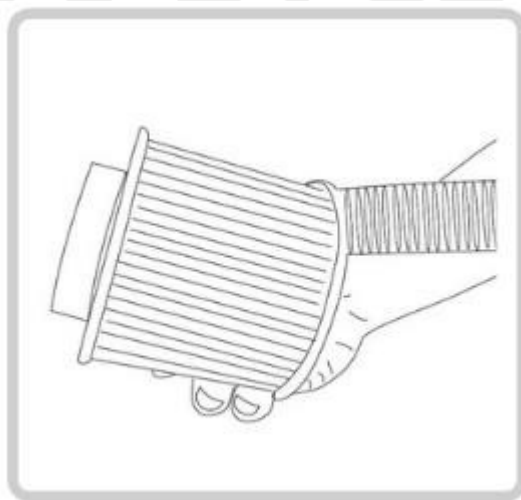

- 4) Filtrační kazetu lze opláchnout zahradní hadicí a znovu použít. Pokud však filtrační kazeta zůstane znečištěná a zabarvená, je třeba ji vyměnit.
- 5) Nasadte kryt filtrační vložky a vložte filtrační vložku do přívodu vody otočením ve směru hodinových ručiček.

### C) Odvodnění

- 1) Nezapomeňte odpojit zástrčku ze zásuvky.
- 2) Vyměňte plastovou zátku na dně lázně.
- 3) Otevřete konektor pro vypouštění vody umístěný vně SPA, blízko dna, a vypusťte vodu. V případě potřeby lze k vypouštěcímu otvoru připojit vlnitou trubku dodávanou k napouštění.
- 4) Když je SPA prázdná, musíte spustit funkci bublinek na 2-3 minuty stisknutím tlačítka "Bublinky". Tlačítkem vypustíte z konektorů zbývající vodu.
- 5) Po dokončení této operace vyjměte vlnitou trubku, pokud byla použita, a uzavřete zátku na dně a vypouštěcí konektor.

### D) Čištění lázní

K čištění lázně použijte vodu a mýdlo a poté ji opláchněte. Poznámka: nepoužívejte tvrdé kartáče ani abrazivní čisticí prostředky.

## OPRAVY A SKLADOVÁNÍ

### A) Oprava lázní

Pokud je lázeňská vložka roztržená nebo propíchnutá, použijte přiloženou opravnou záplatu. Opravované místo vysušte. Naneste speciální lepidlo na PVC (není součástí opravné sady) a poté na poškozené místo připevněte opravnou záplatu. Vyhladte povrch, abyste odstranili případné vzduchové bubliny. Obvykle lze provést bezpečnou nepřehlédnutelnou opravu.

### B) Lázeňské skladování

Ujistěte se, že je z lázně a ovládací skříňky vypuštěna veškerá voda. To je nezbytné pro prodloužení životnosti lázní. Vyjměte filtrační kazetu. Doporučujeme lázně skladovat v původním obalu na teplém a suchém místě.

**Poznámka:** Plast se při vystavení teplotám pod bodem mrazu stává křehkým a náchylným k prasknutí. Mráz může lázně vážně poškodit. Nesprávné skladování lázní může vést ke ztrátě záruky.



EASE.ZONE



## ODSTRAŇOVÁNÍ PROBLÉMŮ

Zde je několik užitečných rad, které vám pomohou diagnostikovat a odstranit některé běžné zdroje potíží.

Problémy	Pravděpodobné příčiny	Řešení
<b>Tryskový systém nefunguje</b>	---Vzduchové čerpadlo je příliš horké --Něco je špatně s napájecím boxem	---odpojte vzduchové čerpadlo. Po vychladnutí vzduchového čerpadla zasuňte zástrčku a stiskněte tlačítko Jet pro aktivaci. --- Pokud se neresetuje, zavolejte servis.
<b>Topný systém nefunguje</b>	---Nastavení příliš nízké teploty ---Znečištěná filtrační kazeta ---Nesprávná hladina vody ---Heating element failed	--Nastavte na vyšší teplotu (20-40 °C). ---Včas vyčistěte/vyměňte filtrační kazetu. ---Doplňte nebo odeberte vodu, abyste dosáhli odpovídající hladiny. --- Vyžádejte si službu.
<b>Filtrační systém nefunguje</b>	---Znečištěná filtrační kazeta --Něco je špatně s napájecím boxem	---Včas vyčistěte/vyměňte filtrační kazetu. ---Pokud se neresetuje, zavolejte servis.
<b>Únik vody z lázně</b>	--Spa je otočená nebo propíchnutá	---Použijte dodanou opravnou záplatu
<b>Voda není čistá</b>	--- Nedostatečná doba filtrování --- Znečištěná filtrační vložka --- Nesprávná údržba vody	---Zvýšení doby filtrace. ---Vyčistěte/vyměňte filtrační kazetu. ---Podle pokynů výrobce chemické látky.
<b>SH / HL Indikátor</b>	--- Příliš vysoká teplota vody	--- Vypněte topný systém. Zkontrolujte, zda je filtrační kazeta správně nainstalována.
<b>FC Indikátor</b>	--- 168 hodin dosažené doby filtrování	--- Vyčistěte nebo vyměňte filtrační kazetu.

## ÚROVEŇ OCHRANY VODY

**Upozornění:** Elektrické přípojky SPA musí být instalovány v elektrických bezpečnostních zónách označených 1,2 nebo mimo všechny bezpečnostní zóny.

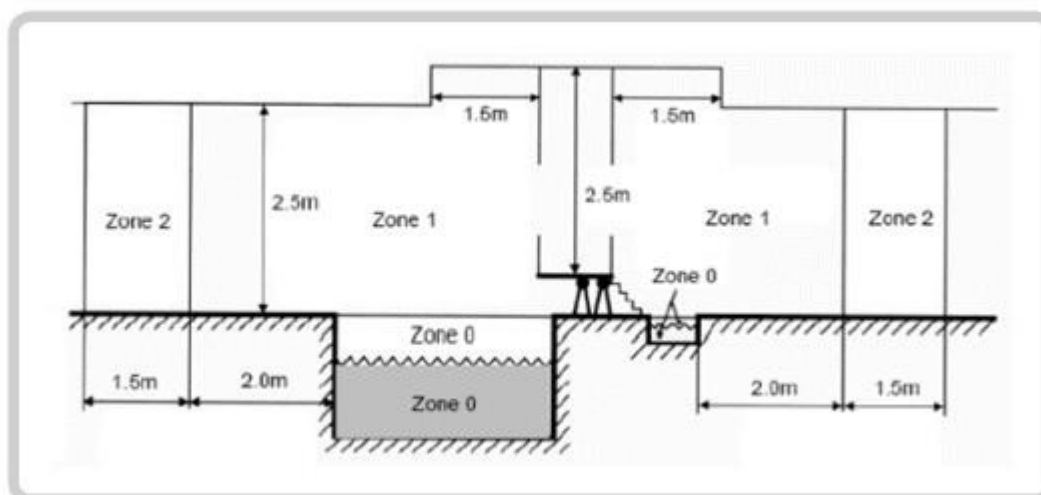

**WATER PROTECTION LEVEL**

Poznámka: Měřené zóny jsou omezeny stěnami a pevnými příčkami.

## OMEZENÁ ZÁRUKA

Na zakoupený výrobek se vztahuje omezená záruka. EASE.ZONE zaručuje, že výrobek nemá výrobní vady; v případě vady bude výrobek opraven nebo vyměněn, pokud oprava nebude vhodná k plnému užívání výrobku. POZNÁMKA: opraveny nebo vyměněny budou pouze součásti s vadami, nikoli výrobek jako celek.

Záruka na tento výrobek:

- Vztahuje se pouze na původního kupujícího a končí v případě převodu vlastnictví.
- Vztahuje se pouze na výrobní vady zjištěné při vyjmutí výrobku z obalu nebo během používání. Výrobky, u nichž se předpokládá, že byly používány nesprávně, v rozporu s pokyny v návodu k použití nebo byly upraveny třetími stranami, nebudou vyměněny.
- Začíná běžet od data zakoupení výrobku. Kupující musí bezpodmínečně předložit originál dokladu o koupi, aby bylo možné zjistit toto datum.
- V případě opravy a/nebo výměny se neprodlužuje. Datum počátku záruky odpovídá datu nákupu uvedenému na původním nákupním dokladu nebo faktuře.
- Neplatí, pokud byly lázně upraveny, zneužity nebo opraveny neoprávněnými osobami.
- Nevztahuje se na závady vzniklé v důsledku nedbalosti, nehody, nesprávného použití nebo jiných příčin, jako jsou: přefouknutí, přetažení, běžné opotřebení, nedodržení pokynů k výrobku, nesprávná nebo nedostatečná údržba, nesprávné připojení k napájení, použití nesprávného chemického materiálu, neoprávněná úprava nebo oprava výrobku, poškození při přepravě, použití pro komerční účely, požár, blesk, povodeň nebo jiné vnější příčiny. Dále je vyloučeno poškození okolních prostor, místností, nábytku nebo krajiny vodou.

Chcete-li požádat o asistenci pro produkt EASE.ZONE, musíte vstoupit na portál [www.ease.zone](http://www.ease.zone) a vybrat možnost "Asistence" (případně můžete vstoupit na portál [www.freebie.it/support](http://www.freebie.it/support) a z nabízených značek vybrat "EASE.ZONE") a poskytnout všechny požadované informace. Pro optimální podporu je nutné poskytnout co nejúplnější a nejkompaktnější informace. Obecně platí, že SPA není nutné odvézt zpět k prodejci, pokyny, jak postupovat, obdržíte od pracovníků EASE.ZONE po zadání požadavku. EASE.ZONE si vyhrazuje právo vyžádat si další informace nebo fotografie pro důkladnější kontrolu.

Pro všechny žádosti o pomoc: [www.freebie.it/support](http://www.freebie.it/support)  
[support@ease.zone](mailto:support@ease.zone)

**CE** Značka CE označuje, že výrobek splňuje evropské směrnice 2014/35/ES (nízké napětí), 2014/30/ES (shoda s elektromagnetickou kompatibilitou), 2011/65/EU (omezení emisí) a 2011/65/EU (omezení emisí).

o používání některých nebezpečných látek v elektrických a elektronických zařízeních), 2009/125/ES (směrnice o ekodesignu).



### Správná likvidace tohoto výrobku

Toto označení znamená, že tento výrobek by neměl být likvidován společně s ostatními odpady z domácností v celé EU. Abyste předešli možnému poškození životního prostředí nebo lidského zdraví v důsledku nekontrolované likvidace odpadu, recyklujte jej zodpovědně a podpořte tak udržitelné opětovné využívání materiálových zdrojů. Pro vrácení použitého zařízení využijte systémy pro vrácení a sběr odpadu nebo se obraťte na prodejce, u kterého byl výrobek zakoupen.



**Návod na použitie nafukovacie vŕivky  
05-EZ (7150012, 7150013, 8900013,  
7150015, 7150017, 7150018)**

## MANUÁL NA POUŽÍVANIE

Model	7150012	7150013 - 8900013	7150015	7150017	7150018
Popis	Oválna vírivka	Štvorcová vírivka	Štvorcová vírivka	Okrúhla vírivka	Okrúhla vírivka
Vonkajšie rozmery	190*120cm	145cm	185cm	180cm	208cm
Vnútorne rozmery	150*85cm	110cm	150cm	135cm	160cm
Výška	65cm	65cm	65cm	65cm	65cm
Počet miest na sedenie	2	2 - 4	4 - 6	2 - 4	4 - 6
Kapacita vody	550 L / 145 Gal	600 L / 158 Gal	910 L / 240 Gal	800 L / 211 Gal	1000 L / 264 Gal
Počet vzduchových trysiek	100x3mm	120x3mm	130x3mm	120x3mm	130x3mm
Nominálna spotreba	220-240v, 50hz	220-240v, 50hz	220-240v, 50hz	220-240v, 50hz	220-240v, 50hz
Systém ohrevu vody	1800 W	1800 W	1800 W	1800 W	1800 W
Doba ohrevu	1-2°C/hod	1-2°C/hod	1-2°C/hod	1-2°C/hod	1-2°C/hod
Výkon filtračného čerpadla	12v-50hz, 30w, 1880L	12v-50hz, 30w, 1880L	12v-50hz, 30w, 1880L	12v-50hz, 30w, 1880L	12v-50hz, 30w, 1880L
Dĺžka kábla	5,3m zásuvka vylúčená	5,3m zásuvka vylúčená	5,3m zásuvka vylúčená	5,3m zásuvka vylúčená	5,3m zásuvka vylúčená



## UPOZORNENIA A BEZPEČNOSTNÉ OPATRENIA

Pri inštalácii a používaní elektrického zariadenia vždy dodržiavajte základné bezpečnostné opatrenia uvedené nižšie.

### POZORNE ČÍTAJTE A UCHOVÁVAJTE

- **Upozornenie 1:** Výrobok by mal byť napájaný cez prúdový chránič (RCD) s menovitým vypínacím prúdom nepresahujúcim 30 mA.
- **Upozornenie 2:** Elektrické inštalácie by mali spĺňať požiadavky miestnych noriem. Uzemnené spotrebiče musia byť trvalo pripojené k pevnej elektroinštalácii.
- **Upozornenie 3:** Ak je prívodný kábel poškodený, musí ho vymeniť výrobca alebo jeho servisný zástupca alebo podobne kvalifikovaná osoba, aby sa predišlo nebezpečenstvu. Poškodený kábel okamžite vymeňte.
- **Upozornenie 4:** Časti, ktoré obsahujú časti pod napätím, okrem častí dodávaných s bezpečnostným veľmi nízkym napätím nepresahujúcim 12 V, musia byť pre osobu vo vani neprístupné.
- **Upozornenie 5:** Aby ste znížili riziko úrazu elektrickým prúdom, nepoužívajte predlžovací kábel na pripojenie zariadenia k elektrickej sieti.
- **Upozornenie 6:** Časti obsahujúce elektrické komponenty, s výnimkou zariadení na diaľkové ovládanie, musia byť umiestnené alebo upevnené tak, aby nemohli spadnúť do vane.
- **Upozornenie 7:** Aby ste predišli úrazu elektrickým prúdom, nepoužívajte kúpele vonku, keď prší. Nenechávajte kúpele príliš dlho na slnku, aby nedošlo k poškodeniu vnútornej elektroniky.
- **Upozornenie 8:** Nikdy neprevádzkujte kúpele, ak sú sacie armatúry poškodené alebo chýbajú. Nikdy nevymieňajte sacie armatúry za armatúry s menším menovitým prietokom, ako je prietok vyznačený na pôvodnej sacej armatúre.
- **Upozornenie 9:** Aby ste znížili riziko poranenia, nedovoľte deťom používať tento výrobok, pokiaľ nie sú pod neustálym dohľadom.
- **Upozornenie 10:** Voda priťahuje deti. Vždy po každom použití nechajte kúpele zamknúť krytom.
- **Upozornenie 11:** Ak sa má použiť funkcia trysky, najprv sa uistite, že je kryt kúpeľa otvorený.
- **Upozornenie 12:** Nezapínajte, ak existuje možnosť, že voda vo vŕivke je zamrznutá.
- **Výstraha 13:** Nebezpečenstvo úrazu elektrickým prúdom. Nikdy nepoužívajte žiadne elektrické zariadenie, keď ste v kúpeľoch alebo keď je vaše telo mokré. Nikdy neumiestňujte žiadne elektrické zariadenie, napríklad svetlo, telefón, rádio alebo televízor, do vzdialenosti menšej ako 5 stôp (1,5 m) od kúpeľov.
- **Upozornenie 14:** Domáce zvieratá by sa mali držať ďalej od kúpeľov, aby nedošlo k ich poškodeniu.
- **Výstraha 15:** Nebezpečenstvo úrazu elektrickým prúdom. Prístroj inštalujte vo vzdialenosti najmenej 5 stôp (1,5 m) od všetkých kovových povrchov.
- **Upozornenie 16:** Riziko náhodného utopenia. Je potrebné dbať na mimoriadnu opatrnosť, aby sa zabránilo neoprávnenému prístupu detí. Aby ste predišli nehodám, zabezpečte, aby deti nemohli používať túto vaňu, ak nie sú pod neustálym dohľadom.
- **Upozornenie 17:** Počas tehotenstva môže namáčanie v horúcej vode spôsobiť poškodenie nenarodeného plodu. Používanie obmedzte na 10 minút.

- **Upozornenie 18:** Požitie alkoholu, drog alebo liekov pred alebo počas používania kúpeľov môže viesť k bezvedomiu s možnosťou utopenia.
- **Upozornenie 19:** Obézne osoby a osoby s anamnézou srdcových ochorení, nízkym alebo vysokým krvným tlakom, problémami obehového systému alebo cukrovkou by sa mali pred použitím kúpeľov poradiť s lekárom.
- **Upozornenie 20:** Osoby užívajúce lieky by sa mali pred použitím kúpeľov poradiť s lekárom, pretože niektoré lieky môžu vyvolať ospalosť, zatiaľ čo iné lieky môžu ovplyvniť srdcovú frekvenciu, krvný tlak a krvný obeh. Voda v kúpeľoch by nikdy nemala prekročiť 40 °C. Nižšie teploty vody sa odporúčajú pre malé deti a pri používaní kúpeľov dlhšom ako 10 minút. Keďže vysoká teplota vody má vysoký potenciál spôsobiť smrteľné poškodenie počas prvých mesiacov tehotenstva, tehotné alebo pravdepodobne tehotné ženy by mali obmedziť teplotu vody v kúpeľoch na 38 °C (100°F).
- **Upozornenie 21:** Aby ste znížili riziko poranenia, nikdy nepoužívajte vodu s teplotou vyššou ako 40 °C.
- **Upozornenie 22:** Užívanie alkoholu, drog alebo liekov môže výrazne zvýšiť riziko smrteľnej hypertermie. K hypertermii dochádza vtedy, keď vnútorná teplota tela dosiahne úroveň o niekoľko stupňov vyššiu, ako je normálna telesná teplota 37 °C (98,6 °F). Medzi príznaky hypertermie patrí zvýšenie vnútornej teploty tela, závraty, letargia, ospalosť a mdloby. Medzi následky hypertermie patrí nevnímanie tepla, nerozpoznanie potreby opustiť kúpele, nevedenie si hroziaceho nebezpečenstva, smrteľné poškodenie u tehotných žien, fyzická neschopnosť opustiť kúpele a bezvedomie, ktoré vedie k nebezpečenstvu utopenia.
- **Upozornenie 23:** Dlhodobé ponorenie do kúpeľov môže byť zdraviu škodlivé.



EASE.ZONE



## BEZPEČNOSTNÉ OPATRENIA PRI POUŽÍVANÍ

- **Upozornenie 1:** Aby nedošlo k poškodeniu čerpadla, kúpeľ sa nikdy nesmie prevádzkovať, ak nie je naplnený vodou.
- **Upozornenie 2:** V prípade nepohodlia alebo ospalosti okamžite opustite kúpele.
- **Upozornenie 3:** Umiestnite ju len na rovný povrch, ktorý znesie zaťaženie podlahy plnej vody.
- **Upozornenie 4:** Kúpele by sa nemali nastavovať, ponechávať alebo používať pri teplotách nižších ako 4 °C.
- **Upozornenie 5:** Chemikálie pridávajte len podľa pokynov uvedených na etikete.
- **Upozornenie 6:** Aby sa predišlo nebezpečenstvu spôsobenému neúmyselným resetovaním tepelnej poistky, tento spotrebič nesmie byť napájaný cez externé spínacie zariadenie, ako je napríklad časovač, ani nesmie byť pripojený k obvodu, ktorý pravidelne zapína a vypína sieťový zdroj.
- **Upozornenie 7:** Tento spotrebič nie je určený na používanie osobami (vrátane detí) so zníženými fyzickými, zmyslovými alebo duševnými schopnosťami alebo s nedostatočnými skúsenosťami a znalosťami, pokiaľ nie sú pod dohľadom alebo neboli poučené o používaní spotrebiča osobou zodpovednou za ich bezpečnosť.
- **Upozornenie 8:** Deti by mali byť VŽDY pod dohľadom zodpovednej dospeléj osoby.

**UPOZORNENIE:** ohrev vody sa môže spomaliť za nasledujúcich podmienok:

- Teplota v miestnosti je nižšia ako 10 °C.
- Pri ohreve vody sa krycia fólia nepoužíva správne.
- Funkcia BUBBLE sa aktivuje, keď je zapnuté vykurovanie.
- Rýchlosť vetra je vyššia ako 3,5 - 5,4 m/s.

Po použití je vždy potrebné pred ďalším použitím kúpeľa (nie však počas používania) nasadiť na vaňu špeciálny kryt, aby sa minimalizovali tepelné straty počas aktívnej funkcie ohrevu. Kryt musí byť vždy bezpečne umiestnený, aby sa optimalizovala izolácia, ako je uvedené v návode na použitie. Keď sa kryt nepoužíva, uložte ho na vhodné miesto, mimo podlahy, pričom dbajte na to, aby bol čistý a v dobrom stave. Nižšie uvedené údaje sú čisto orientačné, pretože rýchlosť ohrevu môže byť ovplyvnená viacerými faktormi:

Pokojevá teplota	Teplota vody	Nastavenie teploty	Čas ohrevu
10°C(50°F)	10°C(50°F)	40°C (104°F)	28.5 h
15°C(59°F)	15°C(59°F)	40°C (104°F)	25.5 h
20°C(68°F)	20°C(68°F)	40°C (104°F)	21 h
25°C(77°F)	25°C(77°F)	40°C (104°F)	17 h
30°C(86°F)	30°C(86°F)	40°C (104°F)	12 h

**VAROVANIE:** skontrolujte nastavenú teplotu vody. V prípade obdobia nečinnosti kúpeľa sa odporúča znížiť teplotu alebo úplne vypnúť kúpeľ, ak sa kúpeľ dlhšiu dobu nepoužíva. Upozorňujeme, že bezpečnostná maximálna teplota by mohla byť počas používania vyššia ako rozsah teplôt príjemných pre používateľa. Pravidelne kontrolujte stav filtra, aby ste sa vyhli nutnosti výmeny vody a opätovného spustenia ohrevu. Pod vaňou je potrebné vždy používať podkladovú fóliu, ktorá je súčasťou balenia, aby sa minimalizovali tepelné straty cez dno a zabezpečila sa bezpečnejšia základňa pre vaňu.

## NÁVOD NA INŠTALÁCIU

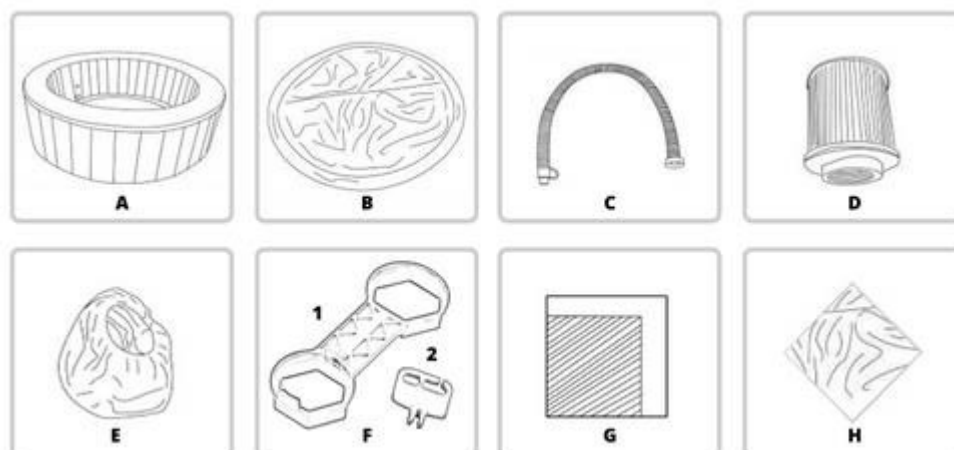

1) Skontrolujte, či sú prítomné všetky diely:

- A) Kúpeľný bazén
- B) Obal
- C) Nafukovacia hadica
- D) Filtračná kazeta
- E) Kryt filtračnej kazety
- F) Príslušenstvo: Kľúč na odstránenie konektora filtra (1) - Bezpečnostný kľúč na kryciu fóliu (2)
- G) Súprava na opravu
- H) Pozemná tkanina

2) Požiadavky na miesto:

- **UPOZORNENIE 1:** Podlaha alebo zem musia byť schopné uniesť hmotnosť kúpeľa po jeho naplnení vodou.
- **UPOZORNENIE 2:** Je potrebné zabezpečiť primeraný odvodňovací systém, aby bolo možné riešiť pretekajúcu vodu.

**DÔLEŽITÉ:** Vzhľadom na kombinovanú hmotnosť kúpeľov, vody a používateľov je mimoriadne dôležité, aby bol podklad, na ktorom sú kúpele nainštalované, hladký, rovný, vyrovnaný a schopný rovnomerne uniesť túto hmotnosť počas celého obdobia inštalácie kúpeľov. Ak sú kúpele umiestnené na povrchu, ktorý nespĺňa tieto požiadavky, akékoľvek poškodenie spôsobené nesprávnou podporou bude mať za následok stratu záruky. Je zodpovednosťou majiteľa kúpeľov, aby vždy zabezpečil celistvosť miesta.

## Inštalácia v interiéri:

- 1) Ak inštalujete kúpele v interiéri, majte na pamäti osobitné požiadavky. Podlaha musí byť schopná odolať kapacite kúpeľov. Podlaha by mala mať protišmykový, rovný povrch.
- 2) Správne odvodnenie je pri inštalácii vnútorných kúpeľov nevyhnutné. Ak sa kúpele napúšťajú v interiéri, mal by sa vymyslieť systém na odvádzanie vody vytekajúcej z bazéna.
- 3) Vlhkosť je prirodzeným vedľajším účinkom inštalácie kúpeľov. Zistite, aký vplyv má vzdušná vlhkosť na odkryté drevo, papier atď. na zvolenom mieste. Na minimalizáciu týchto účinkov je najlepšie zabezpečiť dostatočné vetranie vybraného priestoru. Architekt môže pomôcť určiť, či je potrebné väčšie vetranie.

**POZNÁMKA:** Neinštalujte spa na koberce alebo iné materiály, ktoré môžu byť poškodené vlhkosťou.

## Vonkajšia inštalácia:

- 1) Bez ohľadu na to, kde kúpele inštalujete, je dôležité mať pevné základy. Ak inštalujete kúpele vonku, uistite sa, že sa na nich nenachádzajú žiadne ostré predmety, ktoré by ich mohli poškodiť, a že je zem vyrovnaná, aby kúpele stabilne a správne sedeli. Ak je súčasťou balenia, vždy použite zemnú látku.
- 2) Počas plnenia, vyprázdňovania alebo pri používaní sa môže voda z kúpeľa vyliať. Kúpeľňa by mala byť nainštalovaná v blízkosti odtoku vody zo zeme.
- 3) Povrch kúpeľov nenechávajte dlhodobo vystavený priamemu slnečnému žiareniu.

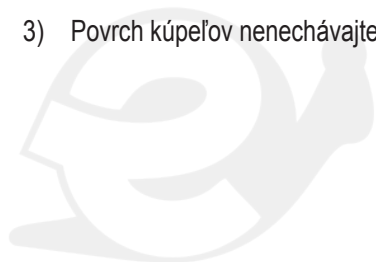

EASE.ZONE

## MONTÁŽ

- 1) Rozložte kúpele z obalu. Rozložte kúpele a zakryte ich. Uistite sa, že sú obidve strany otočené smerom nahor.

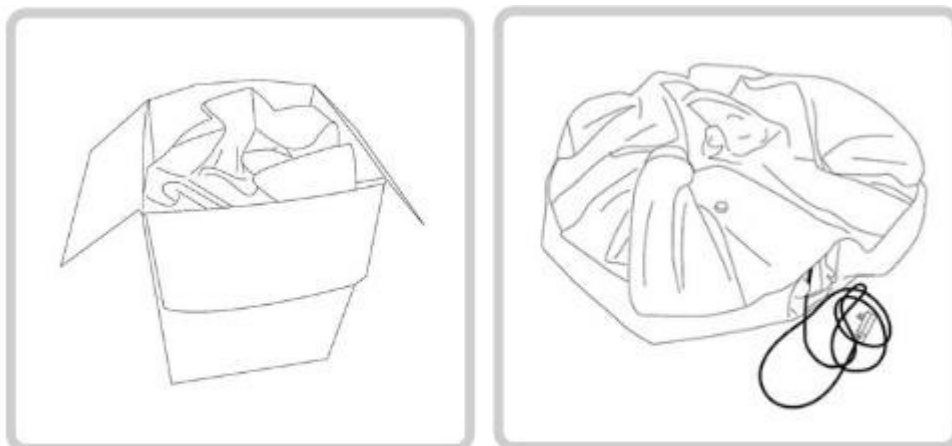

**1**

- 2) Otvorte výstup vzduchu na kúpeľi. Naskrutkujte naň jeden koniec nafukovacej hadice.

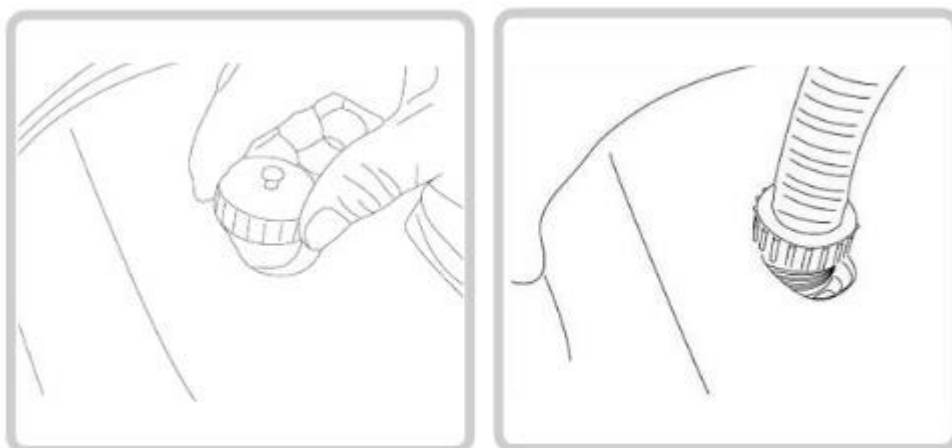

**2**

- 3) Otvorte vzduchový ventil na kúpeľi. Pripojte druhý koniec nafukovacej hadice k ventilu.

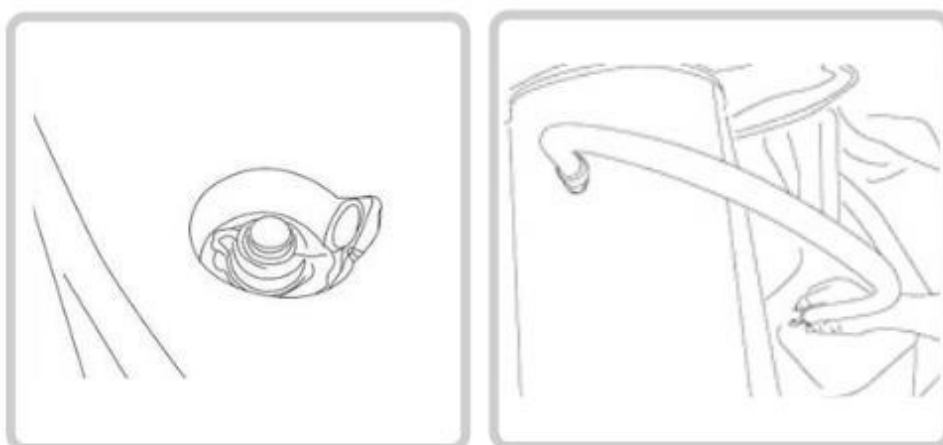

**3**

- 4) Stlačením tlačidla "bublina" nafúknite vaňu. Keď je vaňa správne nafúknutá, stlačte tlačidlo "bublina" na vypnutie.

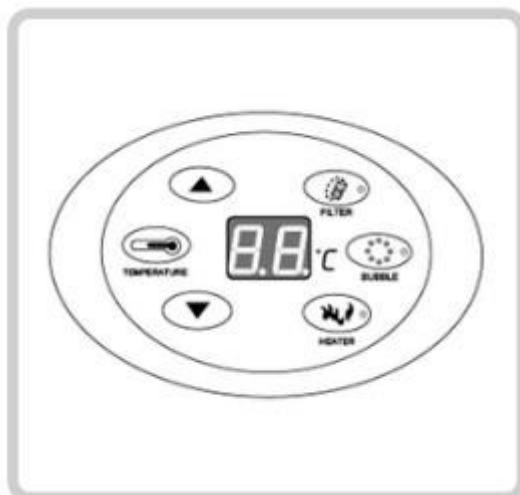

### Neprepínajte pneumatiky!

- 5) Odstráňte nafukovaciu hadicu z nafukovacieho ventilu na SPA a konektor na pumpe.  
6) Pevne naskrutkujte konektory späť.  
7) Otočením v smere hodinových ručičiek naskrutkujte filtračnú vložku na prívod vody na stene kúpeľa.

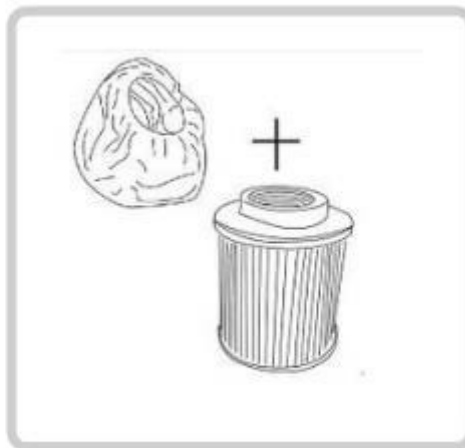
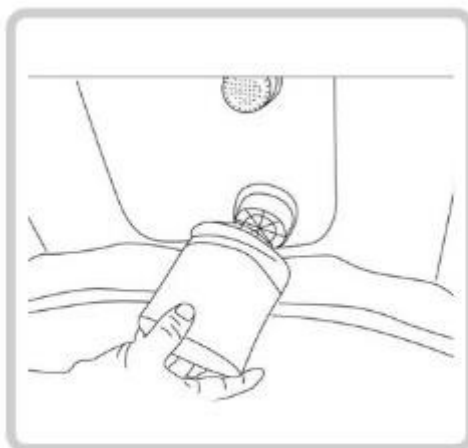

**7**

- 8) Naplňte kúpele pomocou záhradnej hadice po úroveň hladiny vody vytlačenej na stene kúpeľa.  
9) Umiestnite kryt a zatvorte spony pomocou príslušného kľúča (ak je súčasťou modelu).

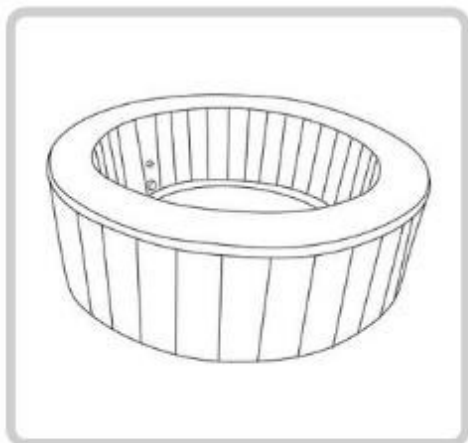

**8**



**9**

## OPERÁCIE

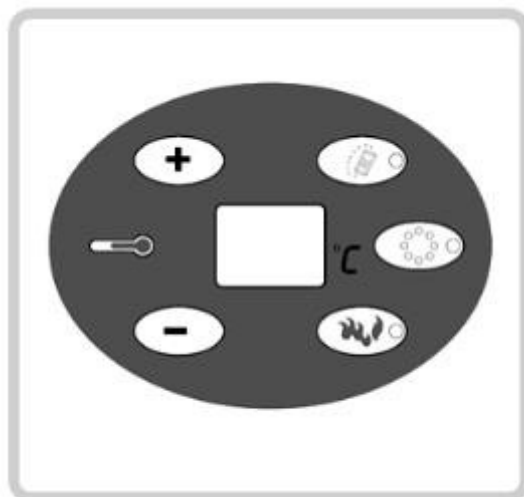

CONTROL PANEL

- A) Musíte sa uistiť, že voda vo vírivke zodpovedá čiare vody vytlačenej na stene vírivky. Nikdy nespúšťajte motor, keď sú kúpele suché, pretože takýto typ prevádzky vedie k strate záruky.
- B) Ovládací panel:



FILTER

**FILTRAČNÉ TLAČIDLO** - tlačidlo zapnutia filtračného systému. Po stlačení tohto tlačidla začne pracovať filtračné čerpadlo a rozsvieti sa červená kontrolka. Opätovným stlačením čerpadlo prestane pracovať a kontrolka zhasne.

Keď FILTRAČNÉ ČERPADLO pracuje 168 hodín, na displeji sa zobrazia písmená "FC". V tomto okamihu bude svietiť kontrolka filtračného systému, ale filtračné čerpadlo v skutočnosti nebude fungovať. Kontrolka pre vykurovací systém bude zhasnutá a vykurovací systém bude nefunguje. Kontrolka filtračného systému sa dá vypnúť len opätovným stlačením tlačidla "FILTER". Vtedy písmená "FC" na displeji zmiznú. Na displeji sa zobrazí skutočná teplota vody. Všetky tlačidlá budú opäť fungovať normálne. FC" má používateľovi pripomenúť, aby vyčistil alebo vymenil filter.



BUBBLE

**Tlačidlo BUBBLE** - tlačidlo zapnutia a vypnutia systému trysiek. Po stlačení tohto tlačidla začne pracovať vzduchové čerpadlo a rozsvieti sa červená kontrolka. Opätovným stlačením prúdový systém prestane pracovať a kontrolka zhasne. Tryskový systém sa automaticky zastaví po 20 minútach práce. Ak je to ešte potrebné, musíte počkať 10 minút a potom znova stlačiť tlačidlo "Bubble" (Tryska).

Ak je funkcia bublinkovania aktívna 15 minút alebo menej, bublinkovanie možno zastaviť alebo znovu spustiť. Ak trysky fungovali dlhšie ako 15 minút, bublanie je možné zastaviť, ale nie znovu spustená. K opätovnému spusteniu trysiek by malo dôjsť po 10 minútach.



HEATER

**Tlačidlo HEATER** - tlačidlo zapnutia a vypnutia vykurovacieho systému. Stlačte tlačidlo HEATER a zobrazí sa červená kontrolka. Opätovne stlačte tlačidlo HEATER a systém vykurovania sa zastaví, červená kontrolka zhasne. Keď je systém vykurovania zapnutý, automaticky sa zapne filtračný systém na cirkuláciu vody. Keď teplota dosiahne 1 °C nad nastavenú teplotu, vykurovací systém prestane pracovať, ale kontrolka zostane svietiť. Filtračné čerpadlo bude pokračovať v prevádzke, aj keď vykurovací systém nepracuje. Keď teplota vody klesne o 1 °C pod nastavenú teplotu, vykurovací systém sa automaticky

ohrievať vodu o 1 °C nad zvolenú teplotu. Po dosiahnutí tejto hodnoty sa ohrievač zastaví, aby sa teplota ustálila na nastavenej hodnote.

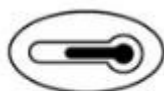

TEMPERATURE

**Tlačidlo TEMPERATURE** - tlačidlo na nastavenie teploty. Po stlačení tohto tlačidla začnú blikať čísla na obrazovke displeja a stlačením tlačidiel pre zvýšenie alebo zníženie teploty môžete nastaviť teplotu. Po dokončení nastavenia opätovným stlačením tlačidla TEMPERATURE



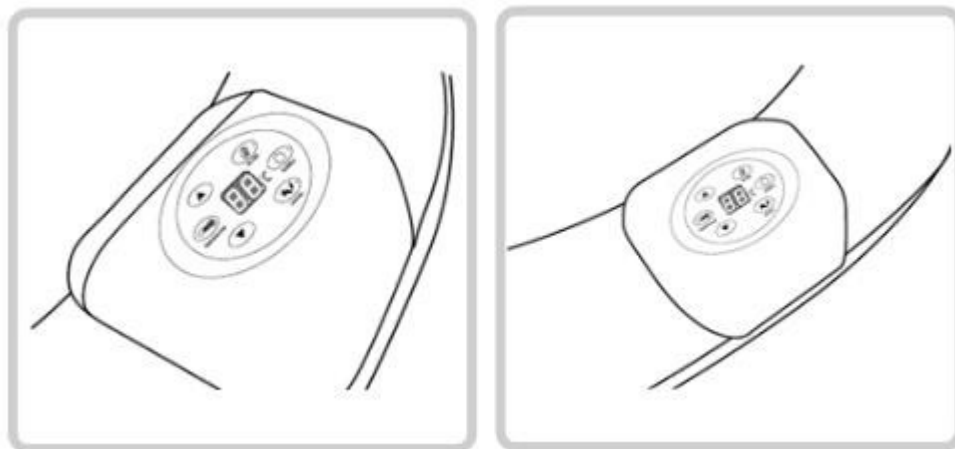
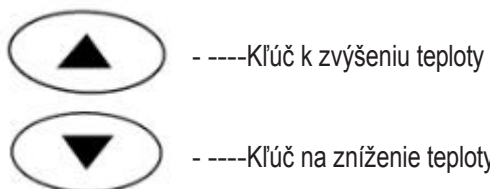

Základňa ovládacieho panela je vyrobená z ekologického PU materiálu, ktorý je mäkký a pohodlný. Povrch základne je možné umývať. Ovládací panel je pochrómovaný, čo spĺňa normy ROHS.

Obrazovka panela je k ovládaciemu panelu prilepená morským lepidlom, ktoré je nepriepustné a vodoodpudivé.

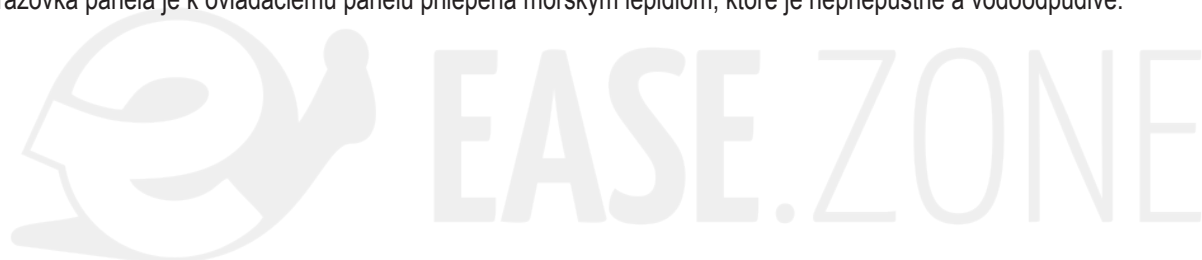

## TELO KÚPEĽOV

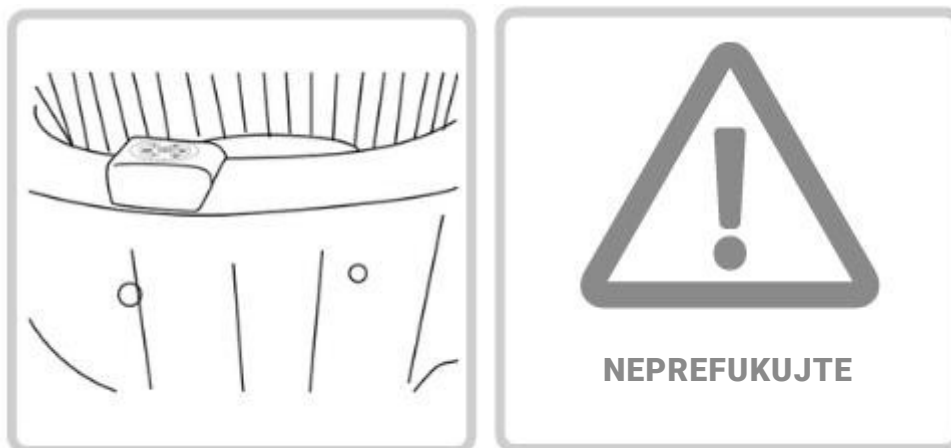

### A) Inflácia SPA:

Dávajte pozor, aby ste vaňu príliš nenafúkli, aby nedošlo k poškodeniu konštrukcie. Rúrkové tvary musia byť jasne viditeľné a povrch vane nesmie byť hladký. POZNÁMKA: Dno vane nie je nafukovacie a má malý kruhový otvor s priemerom niekoľko cm, ktorý je užitočný ako odvetrávací otvor pre prípadný vzduch zachytený medzi PVC vložkou a materiálom tvoriacim dno SPA, počas inštalácie.

### B) Naplnenie SPA:

Naplňte vaňu po úroveň uvedenú na vnútornej stene SPA. Ak je nižšia, ohrev nemusí fungovať a motor sa môže zničiť. Ak je vyššia, voda sa môže vyliť cez vaňu.

### C) Filtrácia vody

- 1) Voda by sa mala pravidelne filtrovať. Neodporúča sa vodu vždy filtrovať.
- 2) Voda by sa mala pravidelne ošetrovať chemickými prostriedkami. Nesmú sa však používať chemické prostriedky s obsahom vápenatých iónov. Ak sa na úpravu vody použijú chemické prostriedky s vápenatými iónmi, na stenách vane sa pravdepodobne objavia stopy vápenca, čím sa poškodia vnútorné vykurovacie rúrky a vykurovací systém.
- 3) Ak filtračný systém pracoval 168 hodín, vyčistite alebo vymeňte filtračný prvok. Na ovládacom paneli sa zobrazí "FC".

### D) Zachovanie chráneného územia

Úplne vypustíte vodu vo vani a zotrite kvapky vody na stenách. Potom nechajte SPA pred uskladnením 24 hodín ležať v rozloženom stave. Počas zimy zložte SPA v interiéri, pretože vonkajšie teploty v zime sú veľmi nízke a materiály môžu stuhnúť. Z tohto dôvodu môže skladanie materiálov viesť k ich poškodeniu. SPA po dôkladnom zložení vložte do baliaceho puzdra a potom puzdro umiestnite na tienisté miesto, aby ste sa vyhli priamemu slnečnému žiareniu.

### E) Deflácia SPA

Nafukovací ventil je rozdelený na dve časti: vonkajšiu zátku a centrálnu teleso. Ak chcete nafúknuť SPA, jednoducho otvorte vonkajšiu zátku, ktorá umožňuje vstup vzduchu, ale nie jeho únik. Na vypustenie SPA je potrebné odskrutkovať centrálnu teleso nafukovacieho ventilu. Po odstránení začne vzduch voľne prúdiť. Neodstraňujte centrálnu teleso ventilu, ak je SPA plná vody. Na telo SPA vyvíjajte mierny tlak, aby ste odstránili zvyšný vzduch vo vnútri vzduchovej komory.

## UDRŽIAVANIE

### A) Údržba vody

- 1) Filtračnú vložku vyčistíte aspoň raz po 72-120 hodinách nepretržitej prevádzky. Filtračná kazeta by sa mala vymieňať aspoň raz za mesiac v závislosti od používania.
- 2) Každých niekoľko dní vymeňte vodu alebo použite vhodné chemikálie na údržbu vody určené pre SPA. Ďalšie informácie o chemickej údržbe získate od miestneho predajcu bazénových potrieb. Dbajte na pokyny výrobcu chemikálií. Na poškodenia SPA vyplývajúce z nesprávneho používania chemikálií a nesprávneho zaobchádzania s vodou SPA sa nevzťahuje záruka.
  - Rovnováha vody; odporúčame udržiavať PH vody medzi 7,2 a 7,8, celkovú alkalitu medzi 80 a 120 ppm a voľný chlór medzi 3 a 5 ppm. Na testovanie týchto hodnôt si zakúpte testovaciu súpravu. Nízke alebo vysoké PH spôsobí problémy s oxidáciou.
  - Za hygienu vody je zodpovedný majiteľ kúpeľov. Vykonáva sa pravidelným (v prípade potreby každodenným) používaním dezinfekčného prostriedku, ktorý je v súlade s normami. Dezinfekčný prostriedok zabezpečuje chemickú kontrolu baktérií a vírusov, ktoré sú prítomné v plniacej vode alebo ktoré sa do nej dostanú pri používaní kúpeľov. O najvhodnejších chemických prípravkoch sa informujte u svojho predajcu.

### B) Čistenie a vyberanie filtračnej kazety

- 1) Pred nasledujúcimi činnosťami sa uistite, že ste napájací blok odpojili od elektrickej zásuvky.
- 2) Odskrutkujte filtračnú vložku proti smeru hodinových ručičiek. Ak plastový konektor SPA zostane priskrutkovaný k odstránenému filtru, je potrebné ho odskrutkovať a naskrutkovať späť do vane pomocou špeciálneho priloženého kľúča. POZNÁMKA: Ak sú konektory uvoľnené (napúšťací aj nasávací), je potrebné ich dotiahnuť pomocou priloženého kľúča.
- 3) Odstráňte kryt filtračnej kazety.

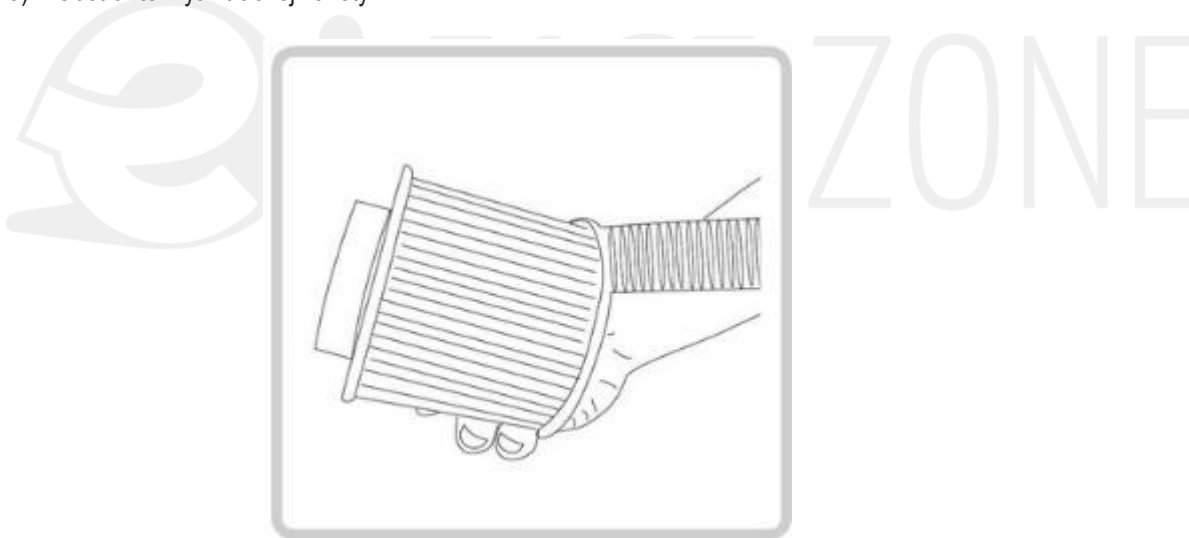

- 4) Filtračnú kazetu možno opláchnuť záhradnou hadicou a znovu použiť. Ak však filtračná kazeta zostane znečistená a zmení farbu, je potrebné ju vymeniť.
- 5) Nasadte kryt filtračnej kazety a otočením v smere hodinových ručičiek vložte filtračnú kazetu do prívodu vody.

### C) Odvodnenie

- 1) Uistite sa, že ste odpojili sieťovú zástrčku.
- 2) Vytiahnite plastovú zátku na dne kúpeľa.
- 3) Otvorte konektor na vypúšťanie vody, ktorý sa nachádza mimo SPA, v blízkosti dna, aby ste vypustili vodu. V prípade potreby je možné k vypúšťaciemu otvoru pripojiť vlnitú rúrku dodávanú na napúšťanie.
- 4) Keď je SPA prázdna, musíte spustiť funkciu bublinkiek na 2-3 minúty stlačením tlačidla "Bublinky". Tlačidlo na vypustenie zvyšnej vody z konektorov.
- 5) Po dokončení tejto operácie odstráňte vlnitú rúrku, ak bola použitá, a zatvorte zátku na dne a vypúšťací konektor.

### D) Čistenie kúpeľov

Na čistenie kúpeľov použite vodu a mydlo a potom ich opláchnite. Poznámka: nepoužívajte tvrdé kefy ani abrazívne čistiace prostriedky.

## OPRAVA A SKLADOVANIE

### A) Oprava kúpeľov

Ak je kúpeľ natrhnutý alebo prepichnutý, použite priloženú opravnú záplatu. Opravované miesto vysušte. Naneste špeciálne lepidlo na PVC (nie je súčasťou súpravy na opravu) a potom pripevnite opravnú záplatu na poškodené miesto. Vyhladzte povrch, aby ste odstránili prípadné vzduchové bubliny. Zvyčajne možno vykonať bezpečnú nepozorovateľnú opravu.

### B) Skladovanie v kúpeľoch

Uistite sa, že je z kúpeľa a ovládacieho boxu vypustená všetka voda. Je to nevyhnutné na predĺženie životnosti kúpeľov. Vyberte filtračnú vložku. Odporúča sa, aby ste kúpele skladovali v pôvodnom obale na teplom a suchom mieste.

**Poznámka:** Plast sa pri vystavení teplotám pod bodom mrazu stáva krehkým a náchylným na poškodenie. Zamrznutie môže kúpele vážne poškodiť. Nesprávne skladovanie kúpeľov môže viesť k strate záruky.



EASE.ZONE

## ODSTRAŇOVANIE PROBLÉMOV

Tu je niekoľko užitočných tipov, ktoré vám pomôžu diagnostikovať a odstrániť niektoré bežné zdroje problémov.

Problémy	Pravdepodobné príčiny	Riešenia
<b>Jet systém nefunguje</b>	---Vzduchové čerpadlo je príliš horúce -- Niečo nie je v poriadku s napájacím boxom	---odpojte vzduchové čerpadlo. Po vychladnutí vzduchového čerpadla zasuňte zástrčku a stlačením tlačidla Jet ho aktivujte. --- Ak sa nevynuluje, zavolajte servis.
<b>Vykurovací systém nefunguje</b>	---Nastavená príliš nízka teplota ---Znečistená filtračná kazeta ---Nezodpovedajúca hladina vody ---Zlyhal vykurovací prvok	--Nastavte na vyššiu teplotu (20-40 °C). ---Včas vyčistite/vymeňte filtračnú vložku. ---Pridávajte alebo odoberajte vodu, aby ste dosiahli primeranú hladinu. --- Vyžiadanie služby.
<b>Filtračný systém nefunguje</b>	---Znečistená filtračná kazeta -- Niečo nie je v poriadku s napájacím boxom	---Včas vyčistite/vymeňte filtračnú vložku. ---Ak sa zariadenie nevynuluje, zavolajte servis.
<b>Únik z kúpeľov</b>	--Spa je otočená alebo prepichnutá	---Použite opravnú záplatu
<b>Voda nie je čistá</b>	--- Nedostatočný čas filtrovania --- Znečistená filtračná vložka --- Nesprávna údržba vody	---Zvýšte čas filtrácie. ---Vyčistite/vymeňte filtračnú vložku. ---Podľa pokynov výrobcu chemikálie.
<b>SH / HL Indikátor</b>	--- Príliš vysoká teplota vody	--- Vypnite vykurovací systém. Skontrolujte, či je filtračná vložka správne nainštalovaná.
<b>FC Indikátor</b>	--- 168 hodín dosiahnutého času filtrovania	--- Vyčistite alebo vymeňte filtračnú vložku.

## ÚROVEŇ OCHRANY VODY

**Upozornenie:** Elektrické prípojky SPA sa musia inštalovať v elektrických bezpečnostných zónach označených 1,2 alebo mimo všetkých bezpečnostných zón.

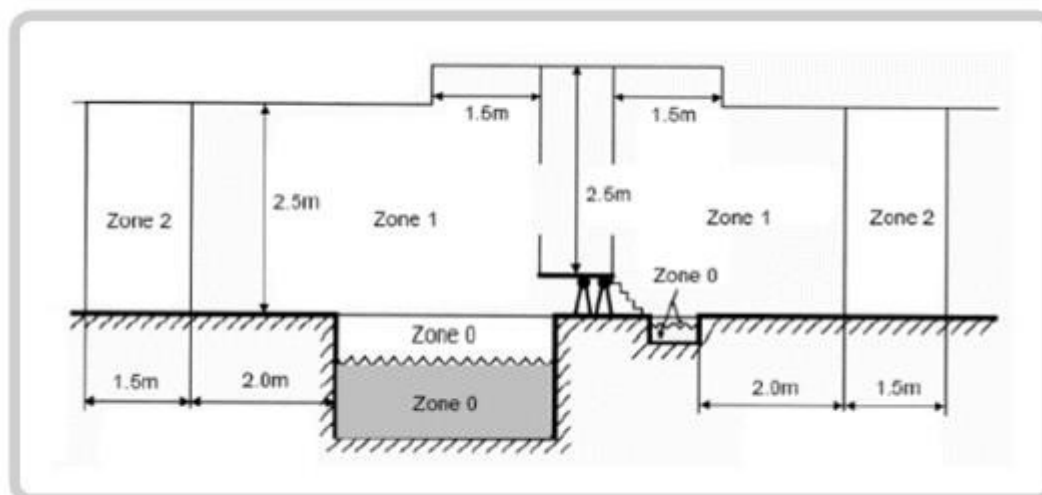

**WATER PROTECTION LEVEL**

Poznámka: Merané zóny sú obmedzené stenami a pevnými priečkami.

## OBMEDZENÁ ZÁRUKA

Na zakúpený výrobok sa vzťahuje obmedzená záruka. EASE.ZONE zaručuje, že výrobok nemá výrobné chyby; v prípade výskytu chýb bude výrobok opravený alebo vymenený, ak oprava nebude vhodná na plnohodnotné užívanie výrobku. POZNÁMKA: opravené alebo vymenené budú len komponenty s chybami, nie výrobok ako celok.

Záruka na tento výrobok:

- Vzťahuje sa len na pôvodného kupujúceho a zaniká v prípade prevodu vlastníctva.
- Vzťahuje sa len na výrobné chyby zistené pri vybratí výrobku z obalu alebo počas používania. Výrobky, o ktorých sa predpokladá, že boli použité nesprávne, v rozpore s pokynmi v návode na použitie alebo upravené tretími stranami, nebudú vymenené.
- Začína plynúť od dátumu nákupu výrobku. Kupujúci musí bezpodmienečne predložiť originál dokladu o kúpe, aby sa zistil dátum.
- V prípade opravy a/alebo výmeny sa nepredlžuje. Dátum začiatku záruky zodpovedá dátumu nákupu uvedenému na pôvodnom doklade o kúpe alebo faktúre.
- Neplatí, ak kúpele upravoval, nesprávne používal alebo opravoval neoprávnený personál.
- Nevzťahuje sa na chyby vzniknuté v dôsledku nedbalosti, nehody, nesprávneho používania alebo iných príčin, ako sú: nadmerné nafúknutie, ťahanie, bežné opotrebovanie, nedodržanie pokynov k výrobku, nesprávna alebo nedostatočná údržba, nesprávne pripojenie k elektrickej sieti, použitie nesprávneho chemického materiálu, neoprávnená úprava alebo oprava výrobku, poškodenie pri preprave, použitie na komerčné účely, požiar, blesk, záplavy alebo iné vonkajšie príčiny. Okrem toho je vylúčené poškodenie okolitých priestorov, miestností, nábytku alebo krajiny vodou.

Ak chcete požiadať o asistenciu pre produkt EASE.ZONE, musíte vstúpiť na portál [www.ease.zone](http://www.ease.zone) a vybrať možnosť "Asistencia" (prípadne môžete vstúpiť na portál [www.freebie.it/support](http://www.freebie.it/support) a z navrhovaných značiek vybrať "EASE.ZONE") a poskytnúť všetky požadované informácie. Pre optimálnu podporu je potrebné poskytnúť čo najúplnejšie a najkomplexnejšie informácie. Vo všeobecnosti nie je potrebné odnášať SPA späť k predajcovi, pokyny, ako postupovať, dostanete od pracovníkov EASE.ZONE po zadaní požiadavky.

Spoločnosť EASE.ZONE si vyhradzuje právo vyžiadať si dodatočné informácie alebo fotografie na podrobnejšiu kontrolu.

Všetky žiadosti o pomoc: [www.freebie.it/support](http://www.freebie.it/support) [support@ease.zone](mailto:support@ease.zone)

**CE** Označenie CE znamená, že výrobok je v súlade s európskymi smernicami 2014/35/ES (nízke napätie), 2014/30/ES (súlad s elektromagnetickou kompatibilitou), 2011/65/EÚ (obmedzenie o používaní určitých nebezpečných látok v elektrických a elektronických zariadeniach), 2009/125/ES (smernica o ekodizajne).



### Správna likvidácia tohto výrobku

Toto označenie znamená, že tento výrobok by sa nemal likvidovať spolu s iným odpadom z domácností v celej EÚ. Aby ste zabránili možnému poškodeniu životného prostredia alebo ľudského zdravia v dôsledku nekontrolovanej likvidácie odpadu, recyklujte ho zodpovedne, aby ste podporili udržateľné opätovné využívanie materiálových zdrojov. Ak chcete vrátiť použité zariadenie, použite systémy na vrátenie a zber odpadu alebo sa obráťte na predajcu, u ktorého ste výrobok zakúpili.